

NOVO

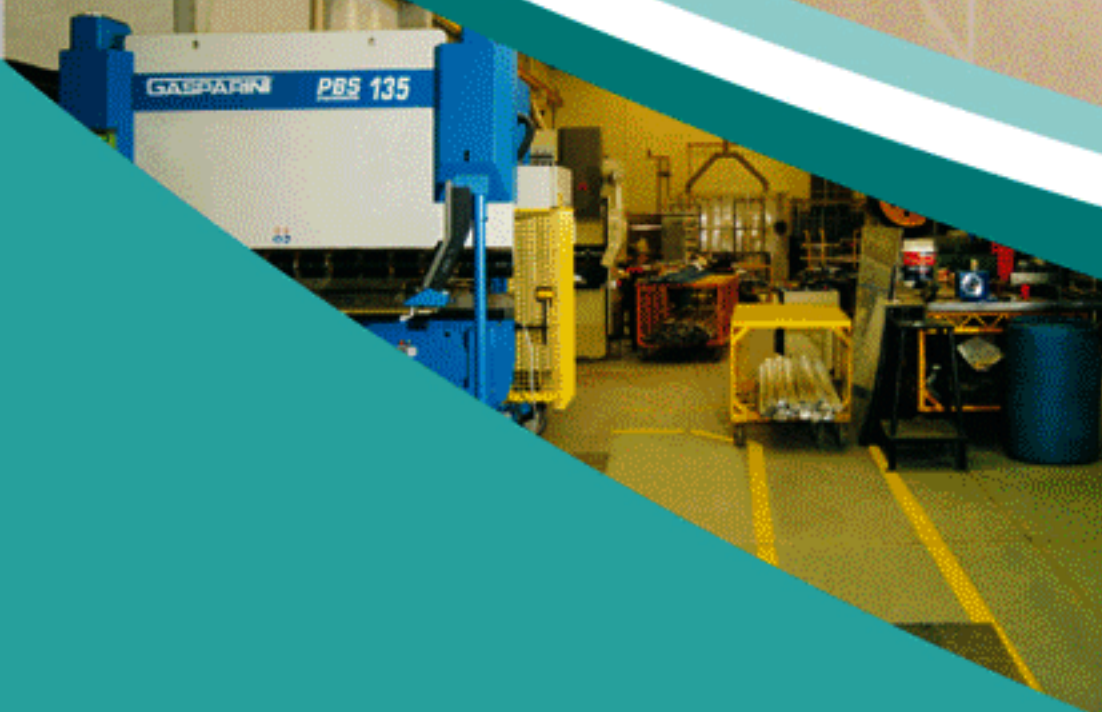

NOVO



INDÚSTRIA ARGENTINA

 **asamet**[®] **moldumet**[®]
 ACCESÓRIOS DE SEGURANÇA FÁBRICA DE PERFIS

Metal Pint SRL é uma fábrica Argentina localizada em San Justo, Provincia de Bons Ares. Seus fundadores são seus actuais gerentes, quem acompanhado por seus sucessores, conseguiram criar **Moldumet**, marca-a líder em Argentina em fabricação de perfis para o acabamento dos revestimientos. Moldumet oferece a seus clientes um alto nível de serviço em quanto a qualidade, entrega e atenção ao cliente. Estas qualidades converteram a Moldumet no Líder em Argentina e aspira a conseguir a mesma posição com sua nova marca **Asamet** de accesorios para baños para discapacitados.



Metalpint^{S.R.L.}

+54 (11) 4441-9418 / 9826
www.moldumet.com
info@metal-pint.com
ventas@metal-pint.com
 Thames 3642/50 - B1754CKL
 San Justo - Bs. As. - Argentina



www.moldumet.com



NOVO

LINHA
ACCESÓRIOS

moldumet®

FÁBRICA DE PERFIS

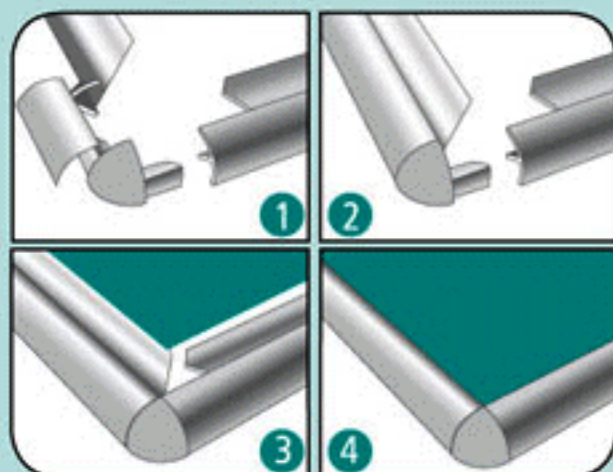

ESQUINERO CANTO
PARA O PERFIL®

União de dois perfis de canto. Vem em cores diferentes.

DETALHE	MATERIAL	MEDIDAS
	Cores: Alumínio Polido, Alumínio Opaco, Branco, Champagne, Bege, Ouro Polido e Opaco.	15mm

*ACLARAÇÃO: A: Altura / L: Largura

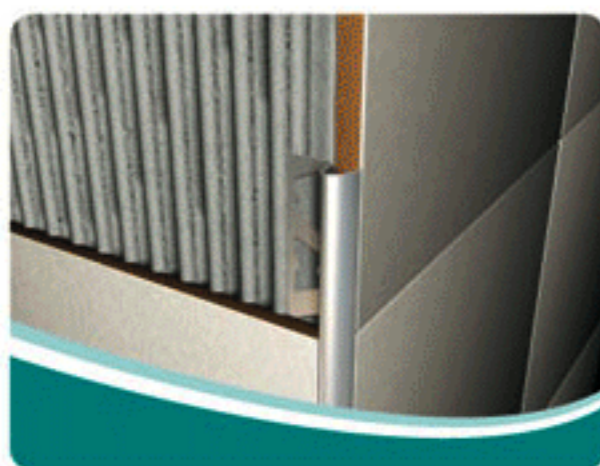

CANTO NOVO®

Este Canto facilita a instalação da cerâmica eliminando o acabamento frágil do revestimentos cerâmicos. Vem em aço inox e brnze latão.

DETALHE	MATERIAL	MEDIDAS
	Aço inoxidável Bronze Latão	L: 6mm, 9mm, 12mm, 15mm, 20mm

* Todos nossos produtos são fabricados em 2500 mm de comprimento.

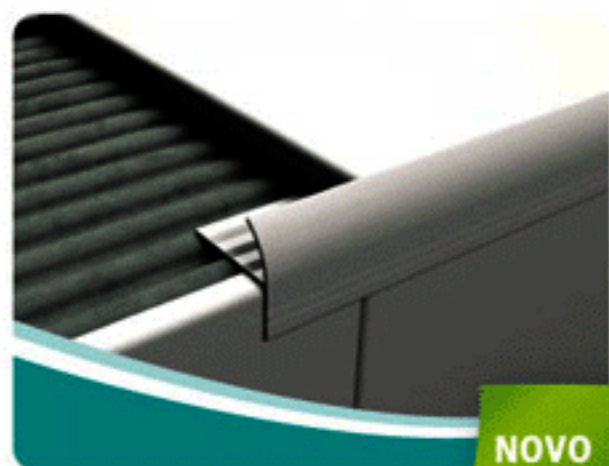

CANTO MAX®

O Canto Max, é ideal para a colocação em finais diferentes onde você deseja proteger e cobrir o ângulo. Este produto é ideal para escadas, pois protege a borda da pedada.

DETALHE	MATERIAL	MEDIDAS
	Alumínio	A: 10mm

* Todos nossos produtos são fabricados em 2500 mm de comprimento.

Acabamento Perfeito. www.moldumet.com

moldumet®

FÁBRICA DE PERFIS

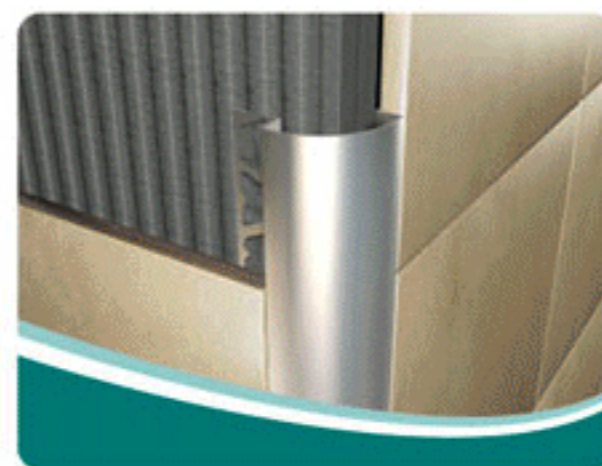

PERFIS DE CANTO®

Perfil único, projetado para locais públicos. É um perfil que proporciona segurança, proteção e embelezamento da esquina.

DETALHE	MATERIAL	MEDIDAS
	Aço inoxidável Bronze Latão.	50 - 70mm

* Todos nossos produtos são fabricados em 2500 mm de comprimento.



OMEGA®

Perfil clássico e uma união perfeita, que prevê diferentes tipos de pisos. Pode ser usado como uma divisão, guardacantos ou degraus da frente.

DETALHE	MATERIAL	MEDIDAS
	Aço inoxidável Exclusivo: Aço inoxidável Gofrado (com textura) Bronze Latão. Alumínio,	L: 8mm, 10mm, 15mm, 20mm. A: 10mm, 15mm, 20mm L: 10mm, A: 10mm.

* Todos nossos produtos são fabricados em 2500 mm de comprimento.

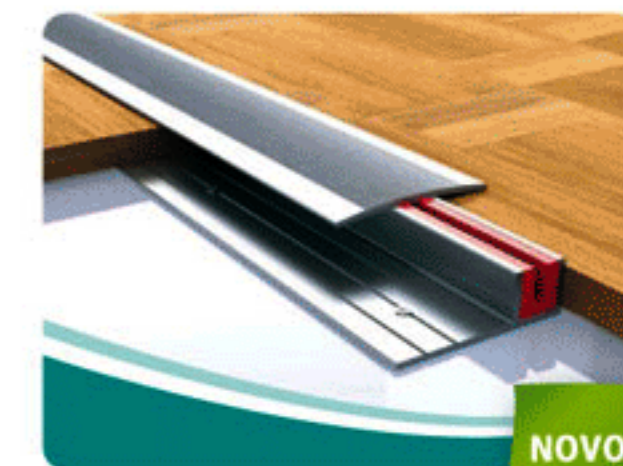

PERFIS DALI
INSERÇÃO COM PARTIÇÃO®

Perfil projetado para conectar dois andares, sem a necessidade ser fixado com parafusos de cola para piso. Feita de Alumínio y PVC. É utilizado para o revestimento de 8 a 12 mm de espessura.

DETALHE	MATERIAL	MEDIDAS
	Inserção: Alumínio e PVC Partição: Alumínio	L: 36,5 mm A: 11 mm L: 40 mm A: 11 mm

* Todos nossos produtos são fabricados em 2500 mm de comprimento.



PERFIS DE ACABAMENTO
NARIZ PRACTIKA SIMPLE®

Novo Testeira de Degrau Antiderrapante oferecendo excelente acabamento. Fabricado em alumínio com inserto em PVC flexível intercambiável. Vem em diversas cores para acabamento do ambiente.

DETALHE	MATERIAL	MEDIDAS
	Alumínio PVC	A: 30mm L: 61mm

* Todos nossos produtos são fabricados em 2500 mm de comprimento.

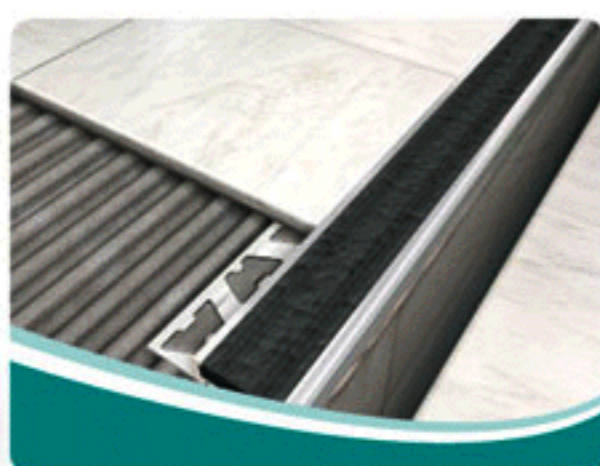

NARIZ DE 35mm®

Testeira de Degrau Antiderrapante. Fabricado em alumínio com inserto em PVC flexível intercambiável. Este perfil é aplicado ao revestimento cerâmico e protege as extremidades da escada. PVC vem em diversas cores para acabamento do ambiente.

DETALHE	MATERIAL	MEDIDAS
	Alumínio PVC	A: 12mm L: 35mm

* Todos nossos produtos são fabricados em 2500 mm de comprimento.

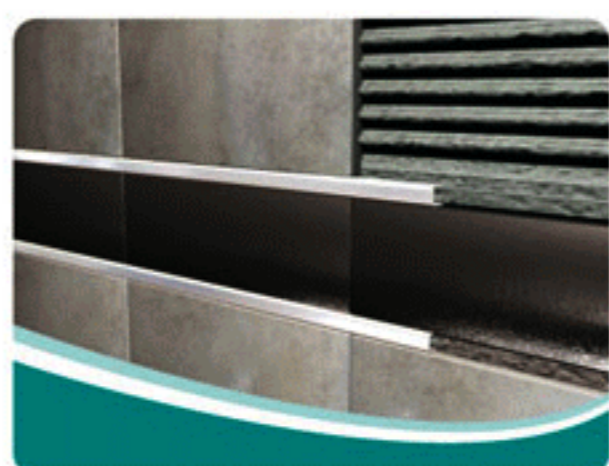

LISTEL SIMPLEMENTE®

Perfil decorativos, feitas de aço inoxidável e latão. São concebidos para ambientes inovadores e com estilo clássico e moderno

DETALHE	MATERIAL	MEDIDAS
	Aço inoxidável Bronze Latão	A: 10mm L: 10mm

* Todos nossos produtos são fabricados em 2500 mm de comprimento.

asamet®

ACESSÓRIOS DE SEGURANÇA



ALÇAS PISO E PAREDE®

É ideal para banheiros públicos, hotéis, estações de serviço. Oferece proteção máxima e fixada para chão eo parede. Inclui parafusos, buchas, e tampas. Feito em ferro pintada e Aço inoxidável.

MATERIAL	MEDIDAS
Aço Inoxidável e PVC	A: 700mm L: 500mm Diâmetro: 70mm



BARRALES SAFETY®

Alças exclusivas para Asamet®. São as primeiras alças feitas em material saúde, forte e resistente como aço inoxidável, combinado com PVC. Essas Alças são aderente e anti derrapante.

MATERIAL	MEDIDAS
Aço Inoxidável e PVC	300mm



BARRALES LIVE IN®

Asamet® apresenta a sua nova linha de alças residenciais. Essa linha tem coberturas para parafusos e proporcionan uma estética coerente para ambientes domésticos e de escritório. Essas alças são feitas de ferro pintadas e também de alumínio.

MATERIAL	MEDIDAS
Ferro e Aço Inoxidável.	250-300 450-600 800mm